

Комплексные числа и переменный ток

Комплексные числа — мощный инструмент математики и физики. В данной статье нас интересуют главным образом физические приложения комплексных чисел, а именно — расчёт цепей переменного тока.

В первом разделе («Математика») мы вкратце опишем алгебраические операции над комплексными числами, понятия модуля и аргумента комплексного числа, а также тригонометрическую и показательную форму комплексных чисел.

Во втором разделе («Физика. Переменный ток») мы рассмотрим комплексные сопротивления резистора, конденсатора и катушки, найдём ток в последовательной RCL -цепи и разберём пару задач — из задачника Савченко и с заключительного этапа Всеросса.

1 Математика

Мы не претендуем тут на строгое и исчерпывающее изложение теории. Для более подробного и глубокого ознакомления смотрите, например, [задание ЗФТШ](#).

1.1 Алгебраическая форма комплексного числа

Напомним, что *мнимая единица* — это такое комплексное число i , для которого $i^2 = -1$. Любое комплексное число z может быть записано в виде

$$z = a + bi,$$

где a и b — действительные числа. Данная запись называется *алгебраической формой* комплексного числа z . При этом число a называется *вещественной частью*, а число b — *мнимой частью* числа z . Обозначение: $a = \operatorname{Re} z$, $b = \operatorname{Im} z$.

Комплексно-сопряжённым к числу z называется число $\bar{z} = a - bi$.

1.2 Сложение, вычитание, умножение и деление комплексных чисел

Складываем и вычитаем комплексные числа «покомпонентно» (как векторы), то есть производим эти операции по отдельности над действительными и мнимыми частями:

$$\begin{aligned}(2 + 5i) + (4 - 7i) &= (2 + 4) + (5i - 7i) = 6 - 2i, \\ (2 + 5i) - (4 - 7i) &= (2 - 4) + (5i - (-7i)) = -2 + 12i.\end{aligned}$$

Как происходит умножение комплексных чисел, ясно из примера:

$$(1 + 2i)(3 - 4i) = 3 + 6i - 4i - 8i^2 = 3 + 2i + 8 = 11 + 2i.$$

При делении комплексных чисел умножаем предварительно на сопряжённое к знаменателю:

$$\frac{1 + 2i}{3 + 4i} = \frac{(1 + 2i)(3 - 4i)}{(3 + 4i)(3 - 4i)} = \frac{11 + 2i}{3^2 - (4i)^2} = \frac{11 + 2i}{25}.$$

1.3 Геометрическая интерпретация комплексного числа

Выше мы не случайно упомянули векторы. Комплексное число $z = a + bi$ — это просто вектор с координатами (a, b) на *комплексной плоскости*:

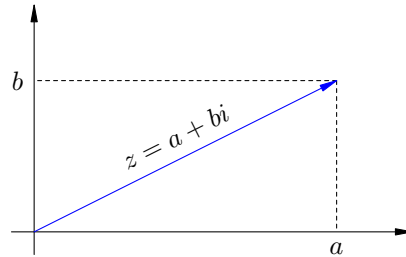

Комплексные числа складываются как векторы — по координатам:

$$z_1 + z_2 = (a_1 + b_1i) + (a_2 + b_2i) = (a_1 + a_2) + (b_1 + b_2)i,$$

но а на комплексной плоскости сложение осуществляется по правилу параллелограмма:

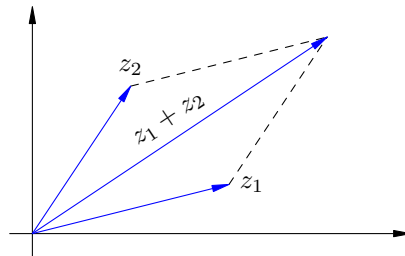

1.4 Модуль и аргумент комплексного числа

Задать точку на координатной плоскости можно не только декартовыми координатами (a, b) , но и полярными координатами (r, φ) . Полярные координаты приводят нас к понятиям модуля и аргумента комплексного числа.

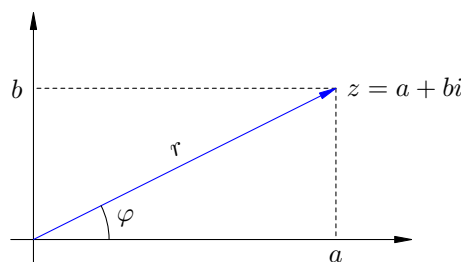

Модуль комплексного числа $z = a + bi$ — это длина вектора z на комплексной плоскости:

$$r = |z| = \sqrt{a^2 + b^2}.$$

Аргумент $\arg z$ комплексного числа z — это угол φ между вектором z и положительным направлением оси абсцисс. Ясно, что $\operatorname{tg} \varphi = \frac{b}{a}$.

1.5 Тригонометрическая форма комплексного числа

Декартовы координаты очевидным образом выражаются через полярные:

$$a = r \cos \varphi, \quad b = r \sin \varphi.$$

Тогда имеем:

$$z = a + bi = r \cos \varphi + r \sin \varphi \cdot i = r(\cos \varphi + i \sin \varphi).$$

Мы получили *тригонометрическую форму* комплексного числа z :

$$z = r(\cos \varphi + i \sin \varphi).$$

1.6 Умножение и деление комплексных чисел в тригонометрической форме

Пусть даны комплексные числа z_1 и z_2 . Запишем их в тригонометрической форме:

$$z_1 = r_1(\cos \varphi_1 + i \sin \varphi_1),$$

$$z_2 = r_2(\cos \varphi_2 + i \sin \varphi_2).$$

Перемножаем:

$$\begin{aligned} z_1 z_2 &= r_1 r_2 (\cos \varphi_1 + i \sin \varphi_1) (\cos \varphi_2 + i \sin \varphi_2) = \\ &= r_1 r_2 ((\cos \varphi_1 \cos \varphi_2 - \sin \varphi_1 \sin \varphi_2 + i (\sin \varphi_1 \cos \varphi_2 + \cos \varphi_1 \sin \varphi_2)), \end{aligned}$$

то есть

$$z_1 z_2 = r_1 r_2 (\cos (\varphi_1 + \varphi_2) + i \sin (\varphi_1 + \varphi_2)).$$

Мы видим, что *при умножении комплексных чисел их модули перемножаются, а аргументы складываются*:

$$\begin{aligned} |z_1 z_2| &= r_1 r_2 = |z_1| |z_2|, \\ \arg(z_1 z_2) &= \arg z_1 + \arg z_2. \end{aligned}$$

Теперь делим:

$$\begin{aligned} \frac{z_1}{z_2} &= \frac{r_1(\cos \varphi_1 + i \sin \varphi_1)}{r_2(\cos \varphi_2 + i \sin \varphi_2)} = \frac{r_1}{r_2} \frac{(\cos \varphi_1 + i \sin \varphi_1)(\cos \varphi_2 - i \sin \varphi_2)}{\cos^2 \varphi_2 + \sin^2 \varphi_2} = \\ &= \frac{r_1}{r_2} (\cos \varphi_1 \cos \varphi_2 + \sin \varphi_1 \sin \varphi_2 + i (\sin \varphi_1 \cos \varphi_2 - \cos \varphi_1 \sin \varphi_2)), \end{aligned}$$

то есть

$$\frac{z_1}{z_2} = \frac{r_1}{r_2} (\cos (\varphi_1 - \varphi_2) + i \sin (\varphi_1 - \varphi_2)).$$

Видим, что *при делении комплексных чисел их модули делятся, а аргументы вычитаются*:

$$\begin{aligned} \left| \frac{z_1}{z_2} \right| &= \frac{r_1}{r_2} = \frac{|z_1|}{|z_2|}, \\ \arg \left(\frac{z_1}{z_2} \right) &= \arg z_1 - \arg z_2. \end{aligned}$$

1.7 Формула Эйлера

Формула Эйлера вводит в математику и физику комплексную экспоненту:

$$e^{i\varphi} = \cos \varphi + i \sin \varphi.$$

Если вы знаете разложения функций e^x , $\cos x$ и $\sin x$ в ряды по степеням x , то можете сами легко проверить это равенство. Заметим, кстати, что $|e^{i\varphi}| = \sqrt{\cos^2 \varphi + \sin^2 \varphi} = 1$.

1.8 Показательная форма комплексного числа

С помощью формулы Эйлера мы получаем еще одну форму представления комплексных чисел, которая особенно важна в физике. Именно, запишем число z в тригонометрической форме:

$$z = r(\cos \varphi + i \sin \varphi),$$

и заменим выражение в скобках по формуле Эйлера. Получим

$$z = r e^{i\varphi}.$$

Это — *показательная форма* комплексного числа.

Умножение и деление комплексных чисел в показательной форме выглядит совершенно естественно:

$$z_1 z_2 = r_1 e^{i\varphi_1} \cdot r_2 e^{i\varphi_2} = r_1 r_2 e^{i(\varphi_1 + \varphi_2)},$$
$$\frac{z_1}{z_2} = \frac{r_1 e^{i\varphi_1}}{r_2 e^{i\varphi_2}} = \frac{r_1}{r_2} e^{i(\varphi_1 - \varphi_2)}.$$

2 Физика. Переменный ток

Комплексные числа служат естественным инструментом описания гармонических колебаний и, в частности, переменного тока.

Пусть имеется источник переменного напряжения $U = U_0 \cos \omega t$. Будем подключать к нему поочередно *двухполюсники*: резистор, конденсатор и катушку. Оказывается, что если ввести в дело *комплексное напряжение*

$$V = U_0 e^{i\omega t},$$

(так что $U = \operatorname{Re} V$), то закон Ома продолжит работать в области комплексных величин: а именно, комплексный ток будет пропорционален комплексному напряжению! Поэтому каждому подключаемому двухполюснику можно сопоставить соответствующее *комплексное сопротивление*, называемое также *импедансом*. Вычислим импедансы резистора, конденсатора и катушки.

2.1 Импеданс резистора

Итак, подключаем к нашему источнику комплексного напряжения резистор R .

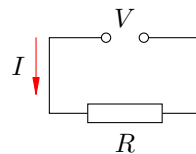

Тут всё просто: обычный (вещественный) ток равен $U_0 \cos \omega t / R$ и является вещественной частью комплексного тока

$$I = \frac{U_0 e^{i\omega t}}{R} = \frac{V}{R}.$$

Поэтому импеданс резистора совпадает с его обычным сопротивлением:

$$Z_R = R.$$

2.2 Импеданс конденсатора

Теперь подключаем конденсатор ёмкостью C .

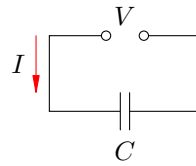

Для комплексного заряда конденсатора имеем:

$$q = CV = CU_0 e^{i\omega t}.$$

Дифференцируя заряд по времени, находим комплексный ток:

$$I = \dot{q} = CU_0 i\omega e^{i\omega t} = \frac{U_0}{1/(i\omega C)} e^{i\omega t}.$$

Отсюда импеданс конденсатора:

$$Z_C = \frac{1}{i\omega C}.$$

2.3 Импеданс катушки

Теперь подключаем катушку индуктивностью L .

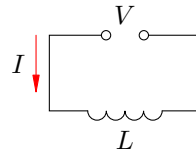

По правилу Кирхгофа

$$V - LI = 0,$$

откуда

$$I = \frac{V}{L} = \frac{U_0 e^{i\omega t}}{L}.$$

Интегрируем по времени:

$$I = \frac{U_0}{i\omega L} e^{i\omega t}.$$

Отсюда импеданс катушки:

$$Z_L = i\omega L.$$

2.4 Соединения двухполюсников

Замечательно, что *импедансы складываются по обычным правилам последовательного и параллельного соединений!* Рассмотрим, например, такую цепь:

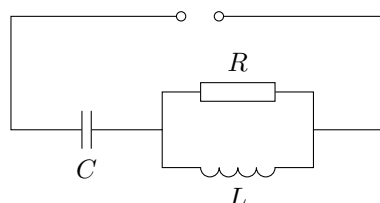

Импеданс данной цепи равен

$$Z = Z_C + \frac{1}{\frac{1}{Z_R} + \frac{1}{Z_L}} = \frac{1}{i\omega C} + \frac{1}{\frac{1}{R} + \frac{1}{i\omega L}}.$$

2.5 Последовательная RCL-цепь

Теперь подключим все три наших двухполюсника последовательно:

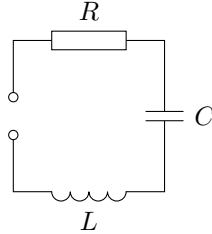

Решим стандартную задачу: найти ток в этой цепи, если на вход подано переменное напряжение $U = U_0 \cos \omega t$.

Будем считать, что подано комплексное напряжение $V = U_0 e^{i\omega t}$. План такой: вычисляем импеданс цепи, находим комплексный ток, а потом от комплексного тока берём вещественную часть.

Импеданс цепи:

$$Z = Z_R + Z_C + Z_L = R + i\omega L + \frac{1}{i\omega C} = R + i \left(\omega L - \frac{1}{\omega C} \right).$$

Запишем импеданс в показательной форме:

$$Z = |Z| e^{i\varphi},$$

где

$$|Z| = \sqrt{R^2 + \left(\omega L - \frac{1}{\omega C} \right)^2},$$

$$\operatorname{tg} \varphi = \frac{\omega L - \frac{1}{\omega C}}{R}.$$

Тогда комплексный ток

$$I = \frac{V}{Z} = \frac{U_0 e^{i\omega t}}{|Z| e^{i\varphi}} = \frac{U_0}{\sqrt{R^2 + \left(\omega L - \frac{1}{\omega C} \right)^2}} e^{i(\omega t - \varphi)}.$$

Теперь берём Re и находим искомый вещественный ток (который обозначаем той же буквой I):

$$I = \frac{U_0}{\sqrt{R^2 + \left(\omega L - \frac{1}{\omega C} \right)^2}} \cos(\omega t - \varphi).$$

Величина φ , тангенс которой мы нашли, называется *сдвигом фаз между током и напряжением*.

2.6 Ещё пара задач

Изложенная техника позволяет легко разбираться с довольно непростыми задачами — вплоть до заключительного этапа Всеросса.

ЗАДАЧА 1. (Савченко, 11.4.14) Найдите установившийся ток в цепи, изображённой на рисунке.

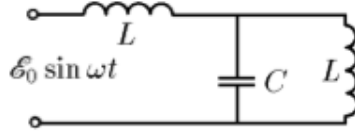

РЕШЕНИЕ. Работаем с комплексным напряжением источника $V = \mathcal{E}_0 e^{i\omega t}$. Тогда исходное вещественное напряжение $\mathcal{E}_0 \sin \omega t = \text{Im } V$. Следовательно, от найденного комплексного тока нам надо будет брать мнимую часть.

Импеданс цепи:

$$\begin{aligned} Z &= i\omega L + \frac{1}{\frac{1}{i\omega L} + i\omega C} = i\omega L + \frac{1}{i(\omega C - \frac{1}{\omega L})} = i\omega L - \frac{i}{\omega C - \frac{1}{\omega L}} = \\ &= i \left(\omega L - \frac{1}{\omega C - \frac{1}{\omega L}} \right) = i \left(\omega L - \frac{\omega L}{\omega^2 LC - 1} \right) = i\omega L \left(1 - \frac{1}{\omega^2 LC - 1} \right) = i\omega L \frac{\omega^2 LC - 2}{\omega^2 LC - 1}. \end{aligned}$$

Комплексный ток:

$$\begin{aligned} I &= \frac{V}{Z} = \frac{\mathcal{E}_0 e^{i\omega t}}{i\omega L \cdot \frac{\omega^2 LC - 2}{\omega^2 LC - 1}} = \frac{\mathcal{E}_0 (\omega^2 LC - 1)}{\omega L (\omega^2 LC - 2)} (-i) e^{i\omega t} = \frac{\mathcal{E}_0 (\omega^2 LC - 1)}{\omega L (\omega^2 LC - 2)} (-i) (\cos \omega t + i \sin \omega t) = \\ &= \frac{\mathcal{E}_0 (\omega^2 LC - 1)}{\omega L (\omega^2 LC - 2)} (\sin \omega t - i \cos \omega t). \end{aligned}$$

Остаётся взять мнимую часть от полученной комплексной величины:

$$I = \frac{\mathcal{E}_0 (\omega^2 LC - 1)}{\omega L (\omega^2 LC - 2)} (-\cos \omega t) = \frac{\mathcal{E}_0 (\omega^2 LC - 1)}{\omega L (2 - \omega^2 LC)} \cos \omega t.$$

ОТВЕТ. $I = \frac{\mathcal{E}_0 (\omega^2 LC - 1)}{\omega L (2 - \omega^2 LC)} \cos \omega t$.

ЗАДАЧА 2. (Всеросс., 2006, 3Э, 11) Для определения ёмкости C_2 и сопротивления утечки r_2 конденсатора собрана мостовая схема (рис.), которая сбалансирована при подключении гармонического переменного напряжения. Оказалось, что баланс моста не нарушается при любом изменении частоты напряжения. Чему равны параметры C_2 и r_2 , если известно, что $r_1 = 2500$ Ом, $r_3 = 10$ Ом, $L_3 = 1$ Гн, $r_4 = 800$ Ом? Гальванометр измеряет действующее значение силы тока.

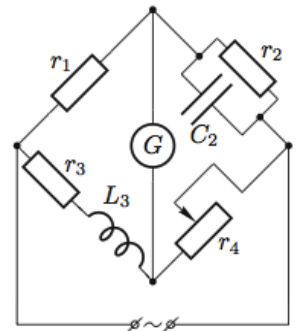

РЕШЕНИЕ. Поскольку мост сбалансирован, имеем:

$$\frac{Z_3}{Z_1} = \frac{Z_4}{Z_2},$$

или

$$\frac{r_3 + i\omega L_3}{r_1} = r_4 \left(\frac{1}{r_2} + i\omega C_2 \right).$$

Это просто равенство комплексных чисел, записанных в алгебраической форме:

$$\frac{r_3}{r_1} + i \frac{\omega L_3}{r_1} = \frac{r_4}{r_2} + ir_4\omega C_2.$$

Комплексные числа равны тогда и только тогда, когда совпадают их действительные и мнимые части:

$$\frac{r_3}{r_1} = \frac{r_4}{r_2}, \quad \frac{\omega L_3}{r_1} = r_4\omega C_2.$$

Отсюда немедленно получаем ответ.

ОТВЕТ. $r_2 = \frac{r_1 r_4}{r_3} = 200$ кОм; $C_2 = \frac{L_3}{r_1 r_4} = 0,5$ мкФ.

Авторское решение не использует комплексных чисел и потому несколько длиннее. Что ж, почувствуйте разницу :-)

Условие балансировки моста имеет вид:

$$\frac{r_1}{Z_3} = \frac{Z_2}{r_4}, \quad (10)$$

$$\text{где } Z_3 = \sqrt{r_3^2 + (L_3\omega)^2}, \quad \frac{1}{Z_2} = \sqrt{\left(\frac{1}{r_2}\right)^2 + (C_2\omega)^2}, \quad (11)$$

ω — круговая частота переменного тока. Подставляя (11) в (10), после арифметических преобразований получим:

$$\left(\frac{r_1 r_4}{r_2}\right)^2 - r_3^2 = \omega^2 (L_3^2 - (C_2 r_1 r_4)^2). \quad (12)$$

По условию равенство (12) справедливо при любой частоте ω . Следовательно, (12) эквивалентно системе уравнений:

$$\left(\frac{r_1 r_4}{r_2}\right)^2 - r_3^2 = 0, \quad L_3^2 - (C_2 r_1 r_4)^2 = 0.$$

Решая эту систему уравнений, получим:

$$r_2 = \frac{r_1 r_4}{r_3} = 200 \text{ кОм}, \quad C_2 = \frac{L_3}{r_1 r_4} = 0,5 \text{ мкФ}.$$